

**132535 (SLP10)**Lavatoio pentole 1 vasca da
800x500 mm

Descrizione

Articolo N° _____

Piano di lavoro in acciaio AISI 304, spessore 10/10, con bordo anteriore a spigolo da 40mm. Alzatina h=100mm a spigolo, chiusa posteriormente. N.1 vasca 800x500mm. Pannellatura frontale e laterale in acciaio AISI 304, schienale in acciaio. Gambe quadre 40x40mm in acciaio AISI 304 con piedini in acciaio.

Approvazione: _____

Costruzione

- Alzatina da 100 mm.
- Piano di lavoro da 50mm con profondità 700mm, in acciaio inox AISI 304.
- Ripiano in acciaio inox alto 40 mm, angoli rivettati con rinforzi trasversali in acciaio inox (accessorio disponibile su richiesta).
- Gambe a sezione quadra 40x40mm in acciaio inox AISI 304 con piedini regolabili in altezza.
- Pannellatura frontale, laterale e posteriore in acciaio inox.

Accessori opzionali

- Sifone singolo in plastica da 1,5" per PNC
tavoli con vasca 855306
- Sifone singolo in ottone da 1,5" per PNC
tavoli con vasca 855308
- Rubinetto con doccia di PNC 855315
prelavaggio monoforo
- Rubinetto completo di canna con PNC 855317
comando a pedale per lavatoi su
- Rubinetto con canna, 3/4" PNC 855319
" monoforo
- Rubinetto con leva a gomito con PNC 855322
canna, 3/4" monoforo
- Rubinetto con leva a gomito con PNC
doccia e canna, 3/4" monoforo 855324
- Avvolgitore Maxi-Reel a parete con PNC 855327
lancia acqua e rientro automatico
del tubo, 6 m
- Rubinetto a pedale con canna e PNC 855328
con pedali caldo e freddo, 3/4"
- Rubinetto con doccia e canna, 3/4" PNC 855329
" monoforo

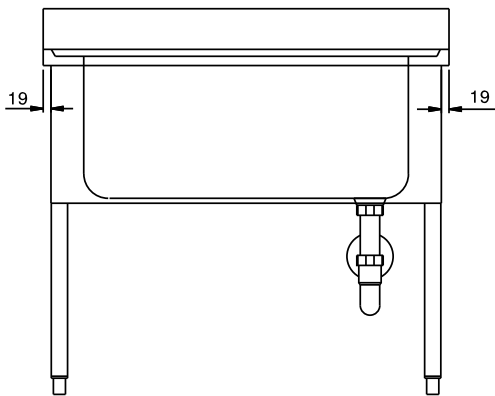
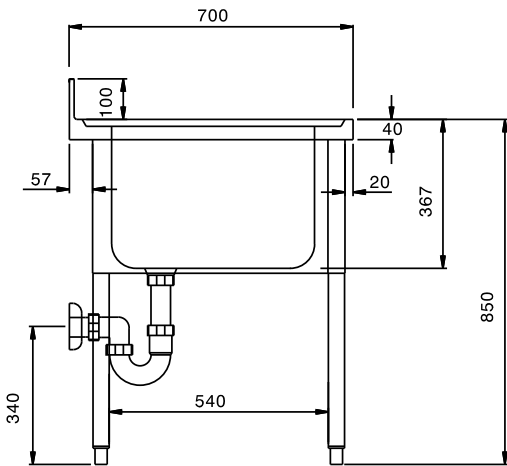
Fronte

Lato

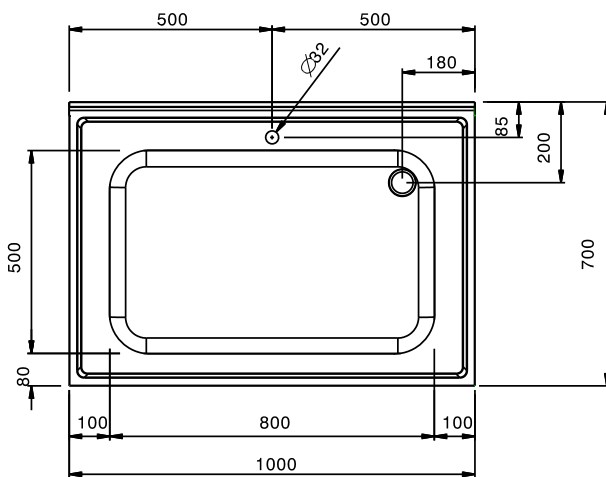
D = Scarico acqua

Alto

Informazioni chiave

**Dimensioni esterne,
larghezza:**

132535 (SLP10) 1000 mm

Dimensioni esterne, altezza: 850 mm

**Dimensioni esterne,
profondità:** 700 mm

Dimensione alzatina, altezza: 100 mm

**Dimensione alzatina,
profondità:** 13 mm

Dimensione alzatina, raggio: 90°

Numero di vasche: 1

Dimensione vasca: 800x500xH350

Peso netto: 20.25 kg